

Kit RK hydrocâblé



Gestion
D'énergie

Kit bitube à sertir, avec raccords à ÉCRASEMENT

Fiche technique
FR 17/11/2020

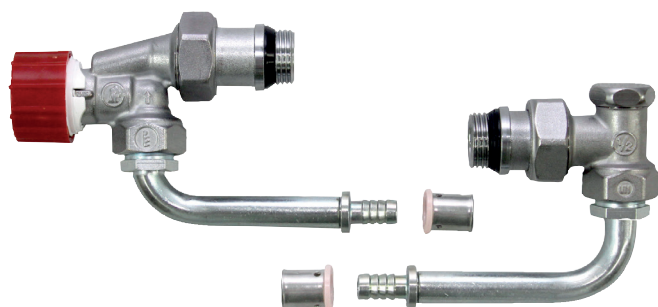





Kit de robinetterie prémonté pour radiateur, composé d'un robinet 1/2" thermostatisable, fileté M30x1,5mm et d'un organe de réglage 1/2", ils sont équipés de coudes chromés orientables à 360° et de raccords à écrasement.

Thermostatisable avec la tête R469HX001

Variation temporelle certifiée Eurovent Certita avec la tête R469H : V.T. 0,2 k

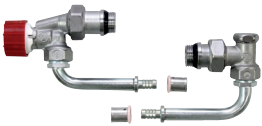

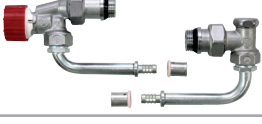
➤ Versions et codes

TYPE DE RACCORD	Ø DU TUBE	TYPE DE ROBINET	DESIGNATIONS	CODES
Raccord à écrasement 	12 X 1,1	Équerre inversée 	KIT 1 CC_12X1.1	RK020X001
			KIT 2 CM_12X1.1	RK020X002
			KIT 3 ML_12X1.1	RK020X003
		Équerre 	KIT 4 CC_12X1.1	RK021X001
			KIT 5 CM_12X1.1	RK021X002
			KIT 6 MM_12X1.1	RK021X003
			KIT 7 LL_12X1.1	RK021X004
	16 x 1,5	Équerre inversée 	KIT 1 CC_16X1.5	RK020X021
			KIT 2 CM_16X1.5	RK020X022
			KIT 3 ML_16X1.5	RK020X023
		Équerre 	KIT 4 CC_16X1.5	RK021X021
			KIT 5 CM_16X1.5	RK021X022
			KIT 6 MM_16X1.5	RK021X023
			KIT 7 LL_16X1.5	RK021X024

➤ Caractéristiques

Les kits prémontés sont composés :

- 1 Robinet équerre 1/2" R401LX033 ou 1 Robinet équerre inversée 1/2" R415LX033
- 1 Coude de réglage 1/2" R16X033
- 2 Coudes chromés en diamètre 12x1,1 ou 16x1,5
- 2 Raccords à sertir par écrasement en diamètre 12x1,1 ou 16x1,5

➤ Caractéristiques techniques

- **Variation temporelle certifiée Eurovent Certita avec les têtes thermostatiques R469HX001 : V.T. 0,2 k**
- Mécanisme anti-blocking system.
- Douille auto-étanche.
- **Coude orientable à 360°.**
- Facilité de raccordement au tube.
- Corps et composants principaux : Laiton UNI EN 12165 CW617N, chromé.
- Volant de protection de chantier : PP-H.
- Joint : EPDM.
- Fluide : Eau Chaude.
- Température maximale d'exercice : 110°C.
- Pression maximale d'exercice en version manuelle : 1,6 MPa (16 bar).
- Pression maximale d'exercice avec tête thermostatique : 1,0 MPa (10 bar).
- Pression différentielle maximum : 0,14 MPa (1,4 Bar).
- Raccordement radiateur : 1/2".
- Raccordement PER : 12x1,1 ou 16x1,5.
- Conditionnement Kit : 10/200 pces.
- Peut-être équipé de la tête thermostatique R469H (raccordement M30 x 1,5mm)

➤ Pertes de charge

Robinet équerre 1/2" - R401LX033

Robinet équerre inversée 1/2" - R415LX033

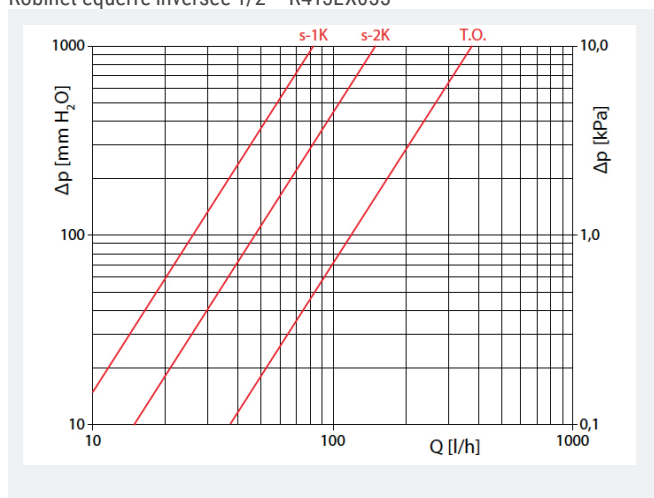

Courbe	s-1K	s-2K	T.O.
Kv	0,27	0,47	1,26

Coude de réglage 1/2" - R16X033

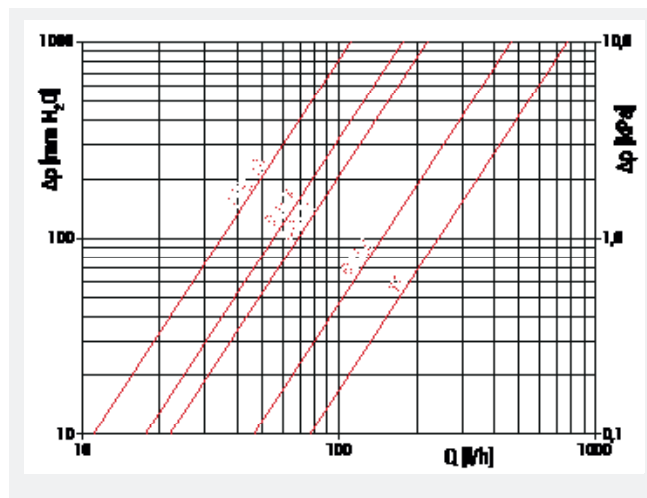

Nombre d'ouverture de tours en position TOUT FERMÉ					
N° tours	0,5	1	2	4	T.O.
Kv	0,35	0,57	0,70	1,56	2,50

➤ Dimensions

CODE	TYPE	GxB	H [mm]	I [mm]	J [mm]
KIT 1	Robinet équerre inversée court / Coude de réglage court	1/2"x1/2"	57	42	92
KIT 2	Robinet équerre inversée court / Coude de réglage moyen	1/2"x1/2"	57	52	92
KIT 3	Robinet équerre inversée moyen / Coude de réglage long	1/2"x1/2"	67	62	92
KIT 4	Robinet équerre court / Coude de réglage court	1/2"x1/2"	44	42	92
KIT 5	Robinet équerre court / Coude de réglage moyen	1/2"x1/2"	44	52	92
KIT 6	Robinet équerre moyen / Coude de réglage moyen	1/2"x1/2"	54	52	92
KIT 7	Robinet équerre long / Coude de réglage long	1/2"x1/2"	64	62	92

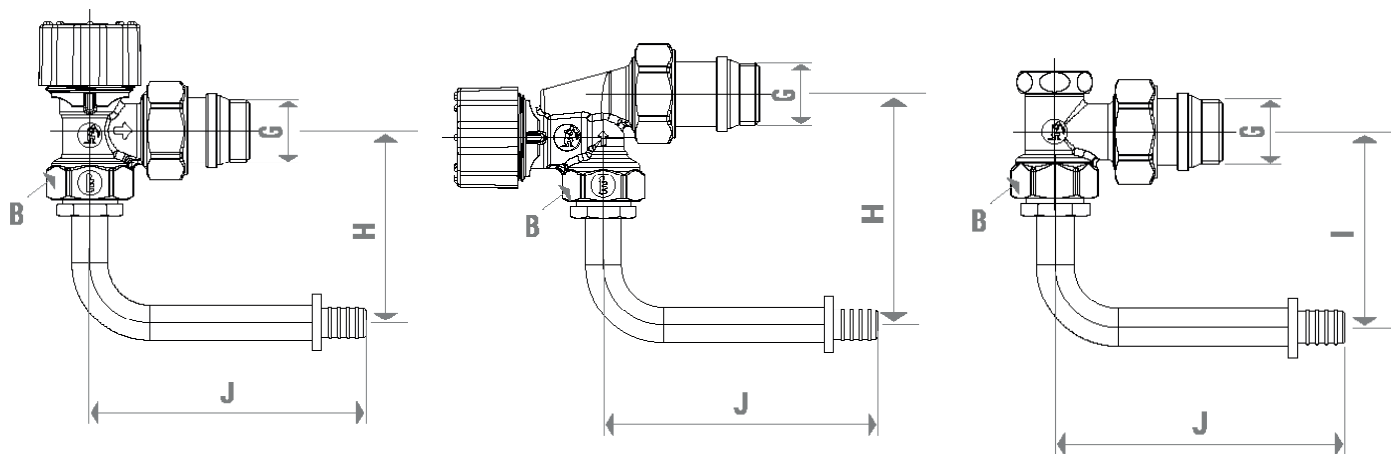

➤ Produits complémentaires

• Volant manuel muni d'une bague de raccordement M30 x 1,5 mm P22BY031



• Tête thermostatique munie d'une bague de raccordement M30 x 1,5 mm R46gHX001



⚠ Avertissements relatifs à la sécurité. L'installation, la mise en service et la maintenance périodique du produit doivent être effectuées par du personnel qualifié, conformément à la réglementation nationale et/ou aux exigences locales. L'installateur qualifié doit prendre toutes les précautions nécessaires, y compris l'utilisation d'équipements de protection individuelle, pour assurer sa propre sécurité et celle des tiers. Une installation incorrecte peut causer des blessures aux personnes, aux animaux ou des dégâts matériels vis-à-vis desquels Giacomini S.A. ne saurait être tenue responsable.

♻ Mise au rebut de l'emballage. Boîtes en carton : collecte sélective du papier. Sachets en plastique et film à bulles : collecte sélective du plastique.

ℹ Autres informations. Pour plus d'informations, consulter le site giacomini.fr ou contacter le bureau technique. Cette communication n'est fournie qu'à titre indicatif. Giacomini S.A. se réserve le droit d'apporter, à tout moment et sans préavis, des modifications pour des raisons techniques ou commerciales aux articles contenus dans la présente communication. Les informations contenues dans cette note technique ne dispensent pas l'utilisateur de respecter strictement les normes d'usage et la réglementation en vigueur.

♻ Mise au rebut du produit. À la fin de son cycle de vie, le produit ne doit pas être éliminé avec les déchets urbains. Il peut être amené à un centre de recyclage spécial géré par les autorités locales.



Giacomini S.A.
Parc de Pontillault - Rue de Rome
77344 Pontault-Combault Cedex
info@giacomini.fr - ☎ 01 60 29 20 35 - giacomini.fr